



www.amkdekor.hu

DECORATIVE COVERING

MEGFIZETHETŐ GYORS TARTÓS

Dekoratív kültéri és beltéri faliburkolat



GYÁRTÁS

Termékeink előállításához egyedi technológiát és speciális berendezéseket fejlesztettünk ki.

A termelést 400 négyzetméteren kezdtük, ma 5000 négyzetméteren gyártunk, napi 6000 m² kapacitással.



AMK BURKOLAT ADATLAP

Az AMK dekoratív falburkolat egyaránt használható kültéren és beltéren.

Az AMK összetevői:	Természetes márvány, fém-oxid pigmentek, akril diszperziók, PET, üvegszálalás háló
--------------------	--

Hőmérsékleti tartomány:	-50 °C-tól + 70 °C-ig.
-------------------------	------------------------

Szakítószilárdság:	> 58 MPa	SIST EN 1542:2000
--------------------	----------	-------------------

Tűzállósági osztály:	B – s1, d0	SIST EN 13823:2020 SIST EN ISO 11925-2:2020
----------------------	------------	--

Páraáteresztő képesség:	V1	SIST EN ISO 7783:2018
-------------------------	----	-----------------------

Víznyelő képesség:	W2	SIST EN 1062-3:2008
--------------------	----	---------------------

Mérsékelt nyomású vízszugárral mosható

Hidrofób bevonat alkalmazása lehetséges a megnövelt vízállóság érdekében.

*Az AMK rendelkezik CE megfelelőségi tanúsítvánnyal.

AMK LAP MÉRETEK

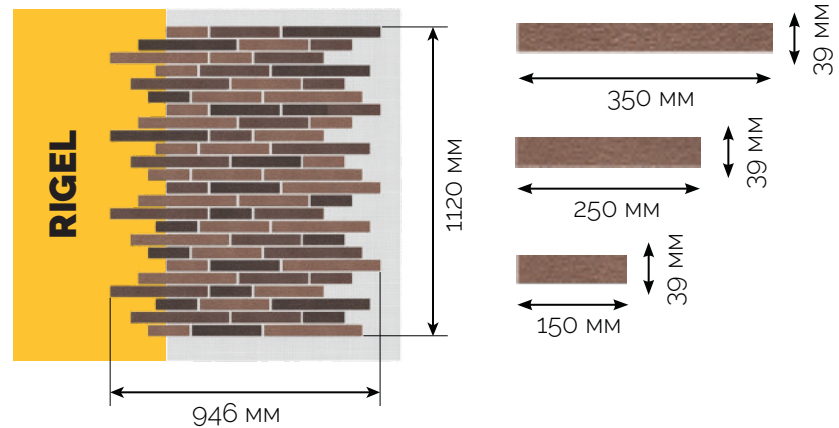
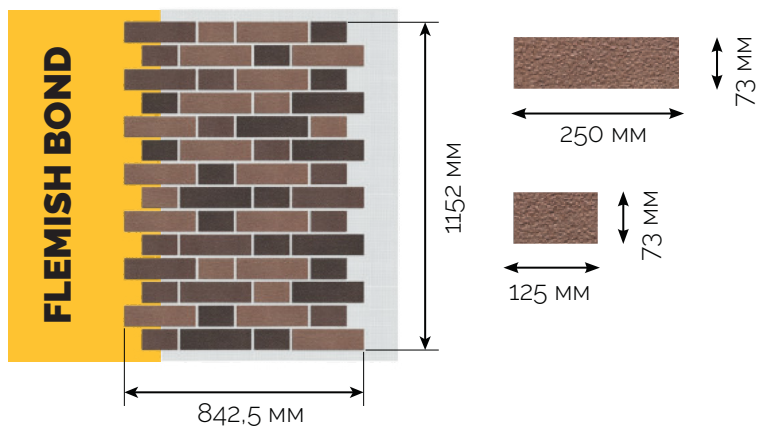
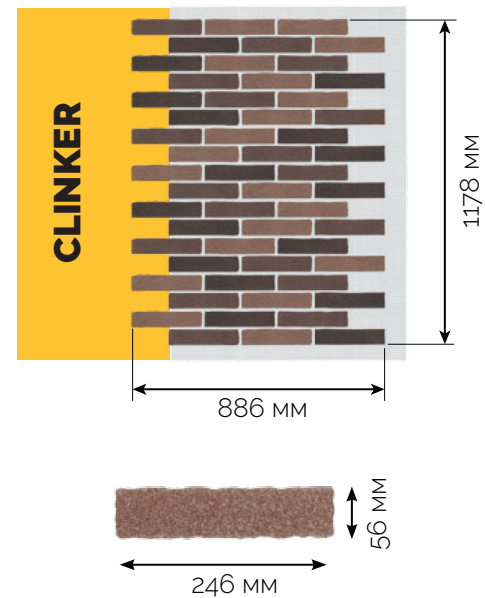
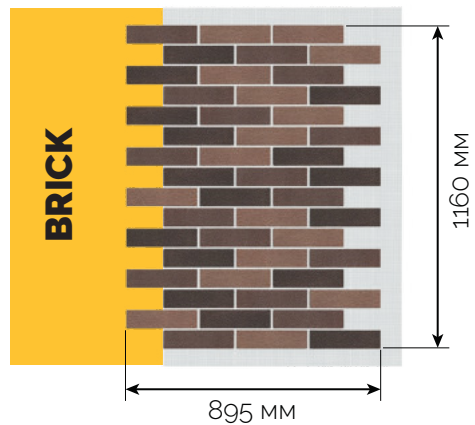
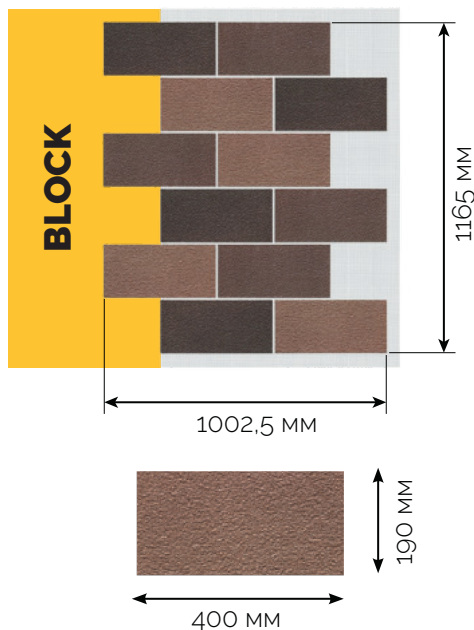

ÚJ BELTÉRI BURKOLATOK

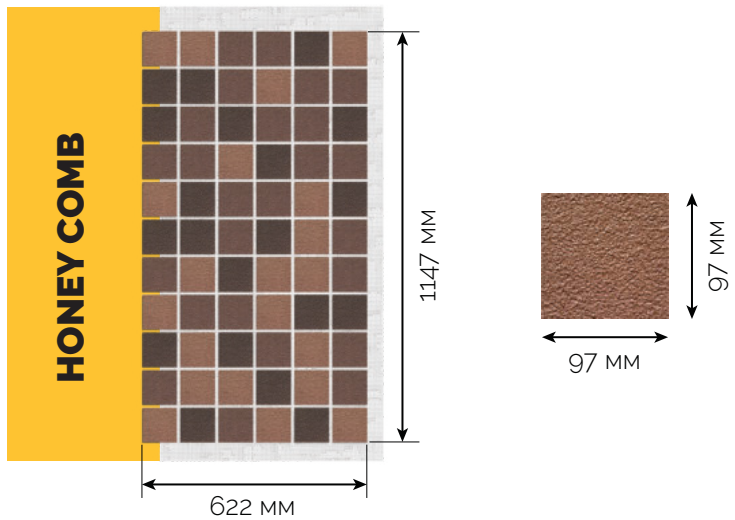
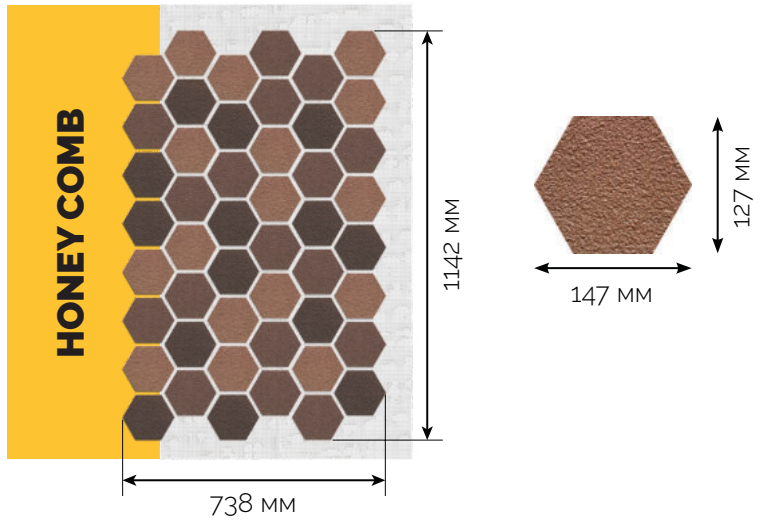

AMK SZÍN PALETTA

21 SZÍN VARIÁCIÓ

8 SZTENDERD VARIÁCIÓ



HOMOK MIX

SZÜRKE MIX

SÖTÉT SZÜRKE- MIX

BARNA MIX



SZÜRKE-BARNA MIX

WÖRÖS MIX

WÖRÖS-SZÜRKE MIX

TERRAKOTTA MIX

EGYEDI MIX OPCIÓK LEHETŐSÉGE A MEGLÉVŐ SZÍNEKBŐL



ALKALMAZÁSI FELÜLETEK

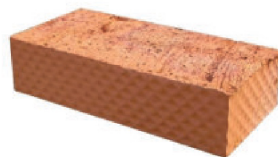
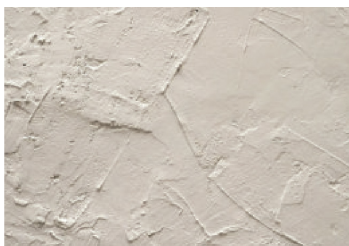
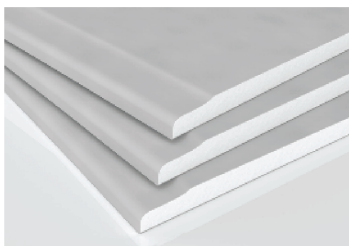

Az AMK fualburkolatok bármilyen az építőiparban használatos felületre felragaszthatók.

CSEMPERAGASZTÓ

- Fehér csemperagasztó
- Magas vízállóság
- Időjárásállóság
- Legalább 1 N/mm^2 tapadás

3,5 kg ragasztó / 1 m^2



RAGASZTÁS FOLYAMATA

- 1 Vigye fel az alapozót a felületre
- 2 Jelölje ki az AMK lapok helyét
- 3 Keverje be a ragasztót
- 4 Egyenletesen vigye fel a ragasztót 4-6 mm-es fogazott simítóval
- 5 Helyezze fel és símitsa el a lapot
- 6 Ha kell, pótolja ki a hiányzó ragasztót
- 7 Miután a ragasztó teljesen megszáradt, vegye le a védőfóliát



Ezekre lesz szüksége.

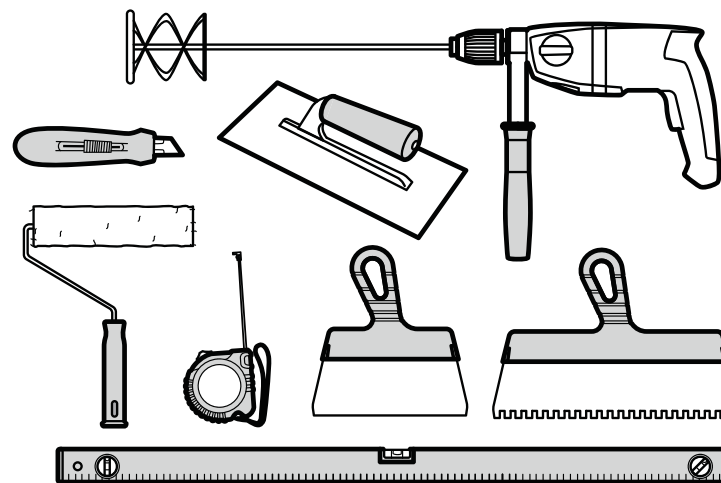

Miért az AMK?



100%-ban környezetbarát



Felvitele nem igényel speciális tudást



Ellenáll a zord időjárási körülményeknek



Szinte bármilyen felületen alkalmazható



Tűzálló



Könnyen javítható



Páraáteresztő



Esztétikus



Könnyű



Könnyen tisztítható



DECORATIVE COVERING

**GYÖNYÖRŰ FELÜLETEK –
KÖNNYEN, MEGFIZETHETŐ ÁRON!**

Pár kattintással megrendelhető
Egyszerűen felragasztható
Önök csak gyönyörködni kell benne

**Keressen minket
bizalommal!**